



Grzejemy jak Kawaleria®



FAQ

Najczęściej zadawane pytania dotyczące produktów firmy Elterm

Zeskanuj kod QR, który znajduje się obok, a będziesz mógł odwiedzić playlistę z filmami instruktażowymi na naszym kanale YouTube. W playliście kieruj się nazwami poszczególnych filmów.



W celu ułatwienia rozwiązania Twojego problemu z produktami firmy Elterm, proponujemy zapoznać się z poniższą listą pytań i odpowiedzi. Pozwoli to szybko samemu podjąć stosowne działania.

Spis tematów:

1. **Ogólne:**
 - 1.1. [Jak złożyć reklamację na produkty firmy Elterm?](#)
 - 1.2. [Gdzie znajduje się spis serwisów lokalnych firmy Elterm?](#)
 - 1.3. [Gdzie znaleźć instrukcje do produktów firmy Elterm?](#)
 - 1.4. [Jakie są warunki gwarancji?](#)
 - 1.5. [Jakie są zasady bezpieczeństwa przy użytkowaniu kotłów firmy Elterm?](#)
 - 1.6. [Jak są warunki ochrony środowiska i utylizacji firmy Elterm?](#)

2. Kotły Elektryczne:

2.1. Ustawienia:

- 2.1.1. [Jak ustawić temperaturę w kotłach z zaawansowaną automatyką?](#)
- 2.1.2. [Jak ustawić temperaturę w kotłach z podstawową automatyką?](#)
- 2.1.3. [Jak ustawić krzywą pogodową w kotłach z zaawansowaną automatyką?](#)
- 2.1.4. [Jak ustawić w kotłach z zaawansowaną automatyką programy POK i C.W.U.?](#)
- 2.1.5. [Jak ustawić w kotłach z zaawansowaną automatyką LIMIT i jak go wyłączyć?](#)
- 2.1.6. [Jak ograniczyć moc kotła?](#)
- 2.1.7. [Co oznacza parametr P04 w kotłach Ułan/Ułan Pro?](#)
- 2.1.8. [Jak przywrócić ustawienia fabryczne w kotłach?](#)
- 2.1.9. [Jak przywrócić ustawienia fabryczne Internetu w kotłach?](#)
- 2.1.10. [Co to jest PID?](#)

2.2. Podłączenia:

- 2.2.1. [Jak zamontować kocioł na ścianie i podłączyć do instalacji hydraulicznej?](#)
- 2.2.2. [Jak podłączyć kocioł do sieci elektrycznej?](#)
- 2.2.3. [Podłączenie 1 i 3 fazowe.](#)
- 2.2.4. [Jaki jest schemat podłączenia płytki sterującej w kotłach z zaawansowaną automatyką?](#)
- 2.2.5. [Jaki jest schemat podłączenia płytki sterującej w kotłach z podstawową automatyką?](#)
- 2.2.6. [Jak podłączyć pakiet C.W.U.?](#)
- 2.2.7. [Co zrobić jeśli kocioł działa, ale nie grzeje - zworka?](#)
- 2.2.8. [Jak podłączyć pompę cyrkulacyjną?](#)
- 2.2.9. [Jak aktywować wejścia 0 Volt w kotłach Ułan Pro i gdzie one się znajdują?](#)
- 2.2.10. [Jak podłączyć zewnętrzny termoregulator?](#)
- 2.2.11. [Na czy polega funkcja autostop i jak połączyć kocioł z innym źródłem ciepła?](#)

2.3. Działanie:

- 2.3.1. [Dlaczego nie działa funkcja C.W.U. w kotle?](#)
- 2.3.2. [Dlaczego nie działa kocioł, wyświetlacz panelu sterującego jest ciemny \(nic nie pokazuje\)?](#)
- 2.3.3. [Dlaczego spóźnia się czas w kotle?](#)
- 2.3.4. [Nie działa pompa w kotle, co zrobić?](#)
- 2.3.5. [Czemu po zakończeniu grzania pompa dalej działa?](#)
- 2.3.6. [Jakie pompy są aktualnie stosowane w kotłach?](#)
- 2.3.7. [Co oznacza komunikat Overflow na wyświetlaczu przepływowego podgrzewacza wody stosowanego w dwufunkcyjnych kotłach Porucznik i Chorąży.](#)

2.4. Aplikacja:

- 2.4.1. [Jaki jest aktualny adres serwera aplikacji internetowej do kotłów elektrycznych?](#)
- 2.4.2. [Dlaczego nie działa aplikacja internetowa do kotłów elektrycznych?](#)
- 2.4.3. [Czemu nie mogę pobrać aplikacji internetowej ze sklepu Google Play i gdzie mogę to zrobić?](#)

3. Dogrzewacze Strzelec:

- 3.1. [Jak prawidłowo zainstalować dogrzewacz Strzelec?](#)
- 3.2. [Dlaczego nie grzeje grzałka od dogrzewacza Strzelec?](#)

4. Inne:

- 4.1. [Jaki jest wykaz błędów wyświetlanych przez kotły?](#)
- 4.2. [Jak ograniczyć moc grzania C.W.U. w kotle?](#)
- 4.3. [Jak sprawdzić numer oprogramowania w kotłach z zaawansowaną automatyką?](#)
- 4.4. [Co oznacza w kotle świecąca się na czerwono dioda obok wyświetlacza?](#)

Szczegółowy opis poszczególnych zagadnień

1. Ogólne:

1.1. Jak złożyć reklamację na produkty firmy Elterm?

W celu zgłoszenia reklamacji na produkty firmy Elterm należy postępować zgodnie z poniższą procedurą:

- pobrać formularz reklamacyjny znajdujący się na stronie internetowej www.elterm.pl w zakładce serwis.
- wypełnić pobrany formularz reklamacyjny.
- wysłać wypełniony formularz reklamacyjny na skrzynkę pocztową: serwis@elterm.pl
- załączyć do maila skan lub zdjęcie dowodu zakupu (np. faktury) oraz gwarancji stanowiącej ostatnią stronę instrukcji, łącznie z podpisem uprawnionego instalatora do montażu elektrycznego i hydraulicznego.

W celu ułatwienia rozpatrzenia reklamacji prosimy o dołączenie do maila zdjęć lub filmu obrazujących powstałe zdarzenie. Nie spełnienie wymagań zawartych w powyższej procedurze, może skutkować odmową przyjęcia reklamacji do rozpatrzenia.

[Kliknij tutaj, aby wrócić do spisu tematów.](#)

1.2. Gdzie znajduje się spis serwisów lokalnych firmy Elterm?

Spis serwisów lokalnych znajduje się na stronie internetowej www.elterm.pl w zakładce serwis:

[https://www.elterm.pl/fileadmin/user_upload/Elterm - spis serwisow 2022.10.pdf](https://www.elterm.pl/fileadmin/user_upload/Elterm_-_spis_serwisow_2022.10.pdf)

[Kliknij tutaj, aby wrócić do spisu tematów.](#)

1.3. Gdzie znaleźć instrukcje do produktów firmy Elterm?

Wszystkie obowiązujące instrukcje można znaleźć na stronie internetowej www.elterm.pl w zakładce produkty. Należy wejść w interesujący nas produkt, instrukcja znajduje się na dole strony w sekcji *Pobierz pliki*.

[Kliknij tutaj, aby wrócić do spisu tematów.](#)



















1.4. Jakie są warunki gwarancji?

- Gwarancja znajduje się na końcu instrukcji obsługi kotła.
- Gwarancja na sprawne działanie urządzenia udzielana jest na okres 24 miesięcy.
- Gwarancja wygasa, jeżeli bez zgody producenta zostaną dokonane przeróbki wyrobu albo montaż i eksploatacja nie będą zgodne z instrukcją obsługi i warunkami gwarancji.
- Naprawy gwarancyjne wykonuje producent lub placówki przez niego upoważnione.
- Gwarancja wypełniona niekompletnie jest nieważna.
- W przypadku stwierdzenia przez serwisanta niesprawności urządzenia z winy użytkownika (np. źle wykonana instalacja elektryczna, zapowietrzona instalacja c.o., itp.) lub nieważności gwarancji – koszt naprawy i dojazdu ponosi zgłaszający.
- Niezastosowanie się użytkownika do zaleceń serwisanta przekazanych w protokole naprawy gwarancyjnej powoduje zawieszenie gwarancji do czasu wykonania zaleceń.

W celu utrzymania gwarancji należy kocioł prawidłowo podłączyć do instalacji hydraulicznej i elektrycznej. Instalator dokonujący powyższego musi się podpisać i podbić w wyznaczonym miejscu gwarancji, która znajduje się na końcu instrukcji.

[Kliknij tutaj, aby wrócić do spisu tematów.](#)

1.5. Jakie są zasady bezpieczeństwa przy użytkowaniu kotłów firmy Elterm?

-  Instrukcja obsługi jest przeznaczona dla użytkownika instalacji grzewczej. W celu uniknięcia zagrożeń dla życia i zdrowia oraz szkód materialnych, należy przeczytać wszystkie załączone instrukcje oraz bezwzględnie przestrzegać informacji w nich zawartych.
-  Należy postępować zgodnie ze wskazówkami dotyczącymi bezpieczeństwa. Nieprzestrzeganie niniejszych informacji może powodować uszczerbek na zdrowiu, w tym prowadzić do śmierci. **Nigdy nie należy narażać samego siebie na niebezpieczeństwo. Własne bezpieczeństwo jest zawsze najważniejsze.** Ponadto nieprzestrzeganie zasad bezpieczeństwa może dorowadzić do szkód materialnych i środowiskowych.
-  Zapewnić należy, aby dostęp do urządzenia miały tylko osoby, które są w stanie właściwie je obsługiwać.
-  Montaż elektryczny i hydrauliczny, rozruch urządzenia jak i również konserwacja powinny być wykonywane wyłącznie przez osoby wykwalifikowane posiadające wymagane prawem uprawnienia. Producent nie odpowiada za niewłaściwe podłączenie urządzenia do instalacji c.o. i elektrycznej. Gwarancja i serwis nie obejmuje prac wynikających z niewłaściwej pracy instalacji c.o.
-  Do bezpiecznej pracy kotła bezwzględnie należy zapewnić odpowiednie zabezpieczenie nadmiarowoprądowe i różnicowoprądowe. Montaż zabezpieczeń wykonuje elektryk posiadający stosowne uprawnienia.
-  Kocioł eksploatuje się zawsze przy właściwym, zalecanym ciśnieniu roboczym. W urządzeniu zainstalowany jest zawór bezpieczeństwa, który uniemożliwia jego pracę pod nadmiernym ciśnieniem. W związku z tym nie należy jego demontować lub zamykać.
-  W przypadku obecności zaworów termostatycznych, na wszystkich zaciskach lub zaworach strefowych, należy zapewnić bajpas dający minimalne robocze natężenie przepływu. Instalacja musi być także wyposażona w zawory odpowietrzające i przed uruchomieniem odpowiednio odpowietrzona.
-  Nie należy narażać urządzenia na temperaturę otoczenia poniżej zera oraz powyżej 35°C. Miejsce montażu urządzenia winno zabezpieczać je przed powyższymi warunkami mikroklimatycznymi.
-  Montaż kotła należy dokonać w sposób umożliwiający w późniejszym czasie dostęp do niego z każdej strony. Montowanie urządzenia zbyt blisko innych powierzchni (np. ściany, sufitu), może obniżyć bezpieczeństwo jego eksploatacji i powodować trudności w obsłudze.
-  Przy montażu kotła należy zapewnić w instalacji zawory odcinające na wejściu i wyjściu kotła, w sposób umożliwiający jego ewentualny demontaż.
-  W obrębie urządzenia nie wolno składować żadnych materiałów lub cieczy łatwopalnych.
-  Jakość wody stosowanej w instalacji c.o. może mieć wpływ na pracę kotła. Zbyt twarda woda powoduje osadzenie się kamienia na elementach grzejnych urządzenia. Przez co obniża się jego sprawność i zwiększa zużycie energii.
-  Jeden raz w roku, zwłaszcza przed sezonem grzewczym należy dokonać czyszczenia i konserwację całości instalacji grzewczej. Instalacja musi być przygotowana do prawidłowego działania, w tym być sprawdzona. Stwierdzone usterki usuwa się niezwłocznie.
-  Przed uruchomieniem urządzenia należy sprawdzić, czy typ kotła grzewczego jest właściwie dobrany do instalacji i będzie spełniał swoją funkcję.
-  Po dokonaniu rozpakowania kotła grzewczego, należy sprawdzić kompletność jego wyposażenia.
-  Część elementów kotła jest wykonywana manualnie. Z uwagi na to mogą wystąpić nieznaczące odchylenia dotyczące ich wzajemnego spasowania.
-  Przed rozpoczęciem jakichkolwiek prac w tym demontażem obudowy kotła grzewczego, należy urządzenie całkowicie odłączyć od zasilania elektrycznego i zabezpieczyć go przed niezamierzonym ponownym włączeniem.
-  Nieprawidłowe podłączenie kotła grzewczego może prowadzić do powstania szkód, za które producent nie ponosi odpowiedzialności.
-  Producent nie ponosi odpowiedzialności za szkody wynikłe z zastosowania części nieoryginalnych. Używać należy tylko oryginalnych części zamiennych i osprzętu producenta.

[Kliknij tutaj, aby wrócić do spisu tematów.](#)

1.6. Jak są warunki ochrony środowiska i utylizacji firmy Elterm?

Ochrona środowiska i utylizacja

Kwestie ochrony środowiska są bardzo istotne dla firmy Elterm. Realizujemy zadania wynikające z ustawy o Ochronie środowiska i innych odpowiednich przepisów prawnych.

Opakowania

Materiały stosowane jako opakowania są w całości zdadne do recyklingu. Podczas ich utylizacji należy zachować zgodność z obowiązującymi lokalnymi przepisami. Worki plastikowe, tektura lub styropian i inne wykorzystywane materiały, należy przechowywać z dala od dzieci, gdyż mogą stanowić dla nich zagrożenie.

Zużyty sprzęt elektryczny i elektroniczny



Przedstawiony symbol oznacza, że niniejszego produktu nie można się pozbyć, umieszczać go łącznie z innymi odpadami, lecz należy go oddać do lokalnego punktu selektywnej zbiórki odpadów w celu przejęcia, recyklingu lub utylizacji. Jest to bezpłatne. Dotyczy to krajów z regulacjami prawnymi związanymi z gospodarowaniem odpadami elektronicznymi, np. "Dyrektywą europejską 2012/19/WE w sprawie zużytego sprzętu elektrycznego i elektronicznego". Przepisy wyznaczają warunki ramowe, obowiązujące w zakresie oddawania i recyklingu zużytego sprzętu elektronicznego w poszczególnych krajach. Każdy sprzęt elektryczny i elektroniczny może zawierać substancje niebezpieczne, należy zadbać o jego recykling w sposób zrównoważony. Działania te mają zmierzać do zminimalizowania ryzyka potencjalnego zagrożenia dla środowiska oraz zdrowia ludzi i przyczynić się do ochrony zasobów naturalnych. Umożliwiają też odzyskać cenne zasoby. Nieprawidłowa utylizacja odpadów zagrożona jest karami przewidzianymi w odpowiednich przepisach. Dodatkowe informacje na temat recyklingu i utylizacji zużytego sprzętu elektrycznego i elektronicznego można uzyskać w odpowiednich lokalnych urzędach, w zakładzie utylizacji odpadów lub u sprzedawcy, u którego nabyto produkt.

(Numer rejestrowy BDO – 000010881)



[Kliknij tutaj, aby wrócić do spisu tematów.](#)

2. Kotły Elektryczne:

2.1. Ustawienia:

2.1.1. Jak ustawić temperaturę w kotłach z zaawansowaną automatyką firmy Elterm?

Pamiętaj, aby rozróżnić trzy rodzaje temperatury:

- temperatura cieczy (np. wody) w instalacji centralnego ogrzewania - C.O.: ustawia się ją wciskając przycisk w lewo będą w głównym oknie wyświetlacza.



Pojawi się okno D:

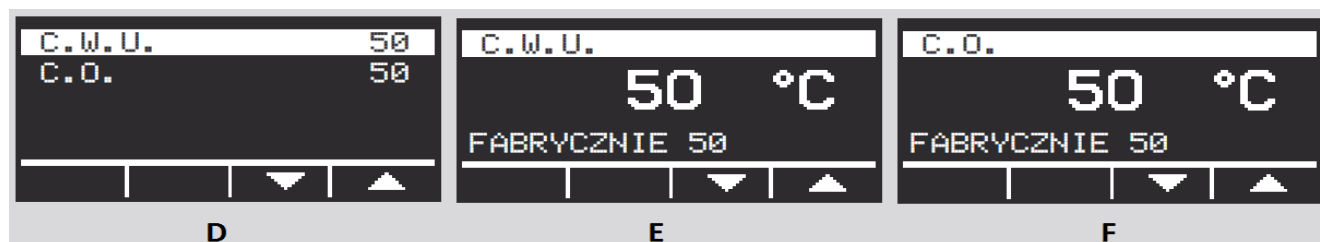

Przechodzimy strzałką w dół na pozycję C.O., która się podświetli. Wciskamy przycisk wejście . Pojawi się okno F. Strzałkami góra dół zwiększa się lub zmniejsza wartości.

- temperatura powietrza w miejscu zainstalowania czujnika pokojowego.

- temperatura ciepłej wody użytkowej – C.W.U.: ustawia się ją wciskając przycisk w lewo będący w głównym oknie wyświetlacza.



Pojawi się okno D:

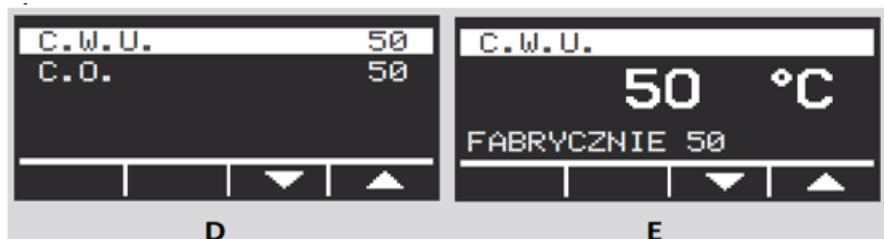

Przechodzimy na pozycję C.W.U., która się podświetli. Wciskamy przycisk wejście . Pojawi się okno E. Strzałkami góra / dół zwiększa się lub zmniejsza wartości.

Pamiętaj! Temperatura C.W.U. będzie widoczna wyłącznie w przypadku połączenia do kotła czujnika C.W.U., który umieszcza się w zasobniku C.W.U.

Pamiętaj! W celu uruchomienia grzania C.W.U. należy wpiąć drugą zwórkę w prawym dolnym rogu płytki sterującej kotła. [Szczegóły kliknij tu.](#)

[Kliknij tutaj, aby wrócić do spisu tematów.](#)

2.1.2. Jak ustawić temperaturę w kotłach z podstawową automatyką firmy Elterm?

W kotłach Elterm z podstawową automatyką typ. Major, Rotmistrz i Wachmistrz występują cztery tryby temperatury:

- tryb odczytu temperatury, który wskazuje jaka jest aktualna temperatura wody w instalacji centralnego ogrzewania – C.O.
- tryb odczytu temperatury ciepłej wody użytkowej – C.W.U. (tylko w kotłach z zainstalowanym pakietem C.W.U.), który wskazuje aktualną temperaturę w zbiorniku C.W.U.
- tryb nastawy temperatury C.O., który umożliwi ustawienie temperatury, do której kocioł ma ogrzać wodę w instalacji C.O.
- tryb nastawy temperatury C.W.U. (tylko w kotłach z zainstalowanym pakietem C.W.U.), który umożliwi ustawienie temperatury, do której kocioł ma ogrzać ciepłą wodę użytkową.

Pomiędzy trybami przechodzi się strzałkami lewo – prawo. W trybach odczytu temperatury cyfry wyświetlane są w sposób ciągły, natomiast w trybach nastawy cyfry migają. Zmianę wartości temperatury w trybach nastawy dokonuje się strzałkami góra – dół. Pozioma kreska wskazuje czego dotyczy dana temperatura: jeżeli C.O. to jest ona u góry natomiast, gdy C.W.U. to na dole – zgodnie z rysunkiem obok.

[Kliknij tutaj, aby wrócić do spisu tematów.](#)

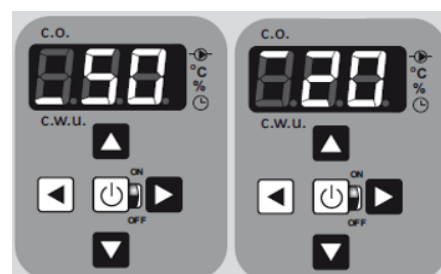

2.1.3. Jak ustawić krzywą pogodową w kotłach z zaawansowaną automatyką firmy Elterm? Co oznacza litera D i K:

Funkcja nastawy krzywej pogodowej jest dostępna wyłącznie po podłączeniu czujnika pogodowego. Wówczas uruchomi się ona automatycznie i będzie widoczna w ustawieniach kotła.

Do tej funkcji wchodzimy z ekranu startowego przyciskając →, używając ↑↓ wybieramy krzywą pogodową od 0 do 10; przy czym:

K – oznacza numer krzywej, **D** – oznacza temperaturę startu korekty pogodowej.

Temperatura odczytywana przez czujnik zewnętrzny

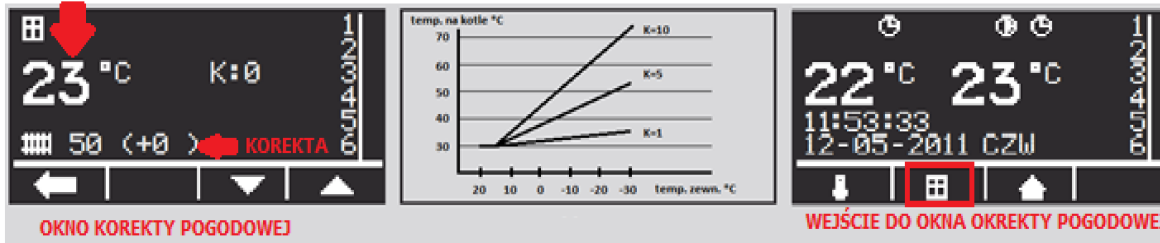



Krzywe działają od 15°C w dół. Aby funkcjonowały prawidłowo, należy ustawić temperaturę c.o. np. 30°C i wybrać numer krzywej, przy czym zero oznacza brak korekty pogodowej. W standardowym trybie pracy, kocioł utrzymuje temperaturę c.o. ustawioną w menu, powiększoną o wartość korekty zgodnie z poniższą tabelą.

Na każdy stopień temperatury zewnętrznej poniżej 15°C, korekta pogodowa wynosi:									
dla 1	0,1°C	dla 3	0,3°C	dla 5	0,5°C	dla 7	0,7°C	dla 9	0,9°C
dla 2	0,2°C	dla 4	0,4°C	dla 6	0,6°C	dla 8	0,8°C	dla 10	1,0°C

Przykład (K): Krzywa ustawiona na 5 przy temperaturze c.o. na kotle 30°C. Dla temperatury zewnętrznej powyżej 15°C, kocioł utrzymywał będzie stałą temperaturę 30°C; dla temperatury zewnętrznej 5°C korekta wynosić będzie $10 \times 0,5 = 5^\circ\text{C}$, a więc kocioł utrzymywać będzie 35°C; dla temperatury zewnętrznej -5°C korekta wynosić będzie $20 \times 0,5 = 10^\circ\text{C}$, a więc kocioł utrzymywać będzie 40°C, itd. Korekta pogodowa jest widoczna na wyświetlaczu w nawiasie.

[Kliknij tutaj, aby wrócić do spisu tematów.](#)

2.1.4. Jak ustawić w kotłach z zaawansowaną automatyką programy POK i C.W.U.?

W celu wejścia w programy pokojowe - POK i programy ciepłej wody użytkowej - C.W.U. na ekranie startowym przyciskamy , wybieramy w USTAWIENIA - Programy POK lub C.W.U. i po raz kolejny przyciskamy . **Programy POK są widoczne, wyłącznie po podłączeniu do kotła czujnika pokojowego. Programy C.W.U. są widoczne bez dokonywania jakichkolwiek zmian w urządzeniu.**

Programowanie tygodniowe na kotle oraz programowanie czasu umożliwia zaprogramowanie i utrzymanie zadanej temperatury w dowolnych przedziałach czasowych, z dokładnością do jednej minuty. Przejrzyste menu i podświetlany wyświetlacz ułatwiają obsługę programowania. Wszystkie nastawy są zapamiętywane w nieulotnej pamięci i nie kasują się nawet w przypadku całkowitego wyłączenia zasilania na kotle. Układ elektroniczny posiada 9 niezależnych programów, z których każdy umożliwia zaprogramowanie żądanej temperatury w dowolnym przedziale czasowym. W przypadku pokrywania się dwóch temperatur z różnych programów, wybierana jest zawsze ta bardziej komfortowa – wyższa. Dotyczy to także priorytetu ustawień programów nad nastawą wstępną.

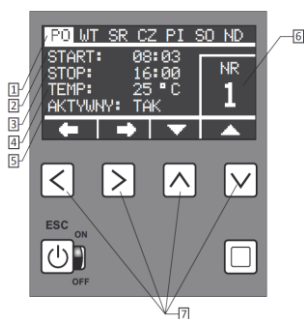

I	PO	WT	SR	CZ	PI	SO	ND	Aktywne dni: wszystkie
II	PO		SR		PI		ND	Aktywne dni: 4
III	PO			CZ			ND	Aktywne dni: 3
IV	PO	WT	SR	CZ	PI	SO	ND	Aktywne dni: 1 (do wyboru)
V	PO	WT	SR	CZ	PI			Aktywne dni: robocze

VI						SO	ND	Aktywne dni: weekend
VII	PO	WT	SR	CZ	PI	SO		Aktywne dni: 6
VIII								Aktywne dni: dowolne
IX								Aktywne dni: dowolne

1. Dni tygodnia, 2. Start programu, 3. Stop programu, 4. Nastawa temp.: 20-70°C,
5. Aktywne: tak/nie, 6. Numer programu: od 1 do 9, 7. Przyciski funkcyjne

W oknie programów nawiguje się strzałkami lewo / prawo, a zmienia się wartości strzałkami góra dół. Możliwe jest ustawienie więcej niż jednego programu, które nie powinny się zazębiać czasowo.

Uwaga!

- Kocioł poza godzinami pracy nastawionymi w programach, utrzymuje temperaturę ustawioną ogólnie - zgodnie z nastawą temperatury pokojowej na kotle. Przykładowo, gdy program obejmuje godziny 16 - 22 każdego dnia, to poza tym przedziałem czasowy, kocioł będzie utrzymywał temperaturę ustawioną ogólnie w oknie czujnika pokojowego - tzw. domek - strzałka w dół z ekranu startowego.
- Temperatura ustawiona w programie ma priorytet na temperaturę ustawioną w ogólnie w kotle.

[Kliknij tutaj, aby wrócić do spisu tematów.](#)

2.1.5. Jak ustawić w kotłach z zaawansowaną automatyką LIMIT i jak go wyłączyć?



W pozycji ekran główny należy wcisnąć .

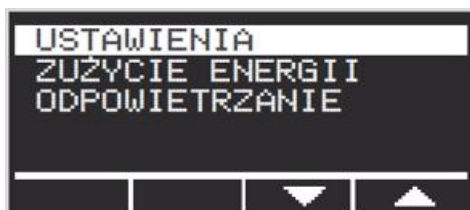

Po dokonaniu powyższej czynności przechodzi się do Menu Głównego. Strzałką w dół przechodzimy do opcji: Zużycie Energii i wcisamy .

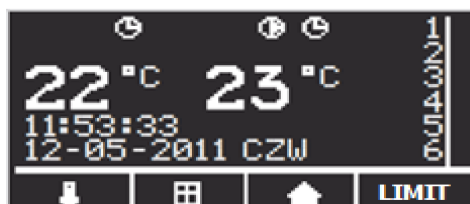

Skrót:

Innym sposobem wejścia w ustawienia LIMIT jest wciśnięcie strzałki w górę będąc oknie startowym.

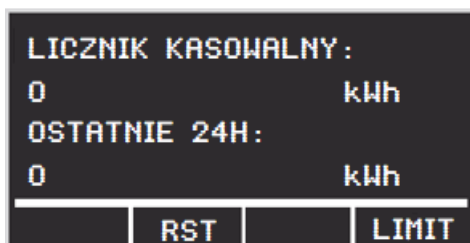

W oknie Licznik Pracy Kotła, widoczna jest opcja LIMIT (prawy dolny róg okna). Uruchomienie okna Limitu następuje poprzez wciśnięcie strzałki w górę.



W oknie limitu ustawiamy wartość energii w zakresie od 0 do 9999 kWh. Strzałkami lewo i w prawo nawiguje się pomiędzy widocznymi cyframi, natomiast strzałkami góra i dół zmieniamy ich wartość.



Po ustawieniu limitu należy przejść strzałką w prawo i podświetlić słowo Start. Dalej wciskamy , wówczas pod pozycją: Pozostała Energia: pojawi się zamiast zera nastawiony limit, który w miarę zużycia energii będzie się zmniejszał.

Limit zatrzyma się na wartości 1, a kocioł się wyłączy. W ekranie głównym w jego prawym dolnym rogu mruga słowo LIMIT. W celu wyłączenia limitu należy ręcznie wartość jeden zmienić na 0.

[Kliknij tutaj, aby wrócić do spisu tematów.](#)

2.1.6. Jak ograniczyć moc kotła?

Moc kotła można ograniczyć na dwa sposoby. Pierwszy z nich ogranicza moc procentowo do 33%/67% czyli o 1/3. Drugi ogranicza jego maksymalną moc.

W kotłach z podstawową automatyką dokonuje się to w następujący sposób:

- w parametrze P01 – ograniczenie procentowe.:

Wyświetlacz pokazuje aktualną moc kotła w %, zwiększenie mocy (67%, 100%), zmniejszenie mocy (67%, 33%), zatwierdzenie ustawień (zalecane - 100%), przejście do funkcji P02.

- w parametrze P11 – ustawienie maksymalnej mocy kotła:

Wyświetlacz pokazuje aktualnie ustawioną moc kotła, zwiększenie, zmniejszenie, zatwierdzenie ustawień.

W kotłach z zaawansowaną automatyką dokonuje się to w następujący sposób:

- podział procentowy:

Ustawienia/Moc – na ekranie startowym przyciskamy wchodząc w USTAWIENIA, wybieramy Moc i po raz kolejny przyciskamy . Używając zmieniamy moc kotła w zakresie 33/66/100%. Zadana moc zostaje zapamiętana po wciśnięciu .

- ustawienie maksymalnej mocy kotła:

Maksymalna moc (kW) – opcja. Na ekranie startowym przyciskamy wchodząc w USTAWIENIA, wybieramy Maksymalną moc i po raz kolejny przyciskamy . Używając dokonujemy wyboru mocy, dane zostają zapamiętane po wciśnięciu .

[Kliknij tutaj, aby wrócić do spisu tematów.](#)

2.1.7. Co oznacza parametr P04 w kotłach Ufan/Ufan Pro z podstawową automatyką?

Parametr P04 dotyczy ustawień fabrycznych maksymalnej mocy kotła. Wartości tej nie należy zmieniać i powinna być ona równa faktycznej mocy kocioł.

[Kliknij tutaj, aby wrócić do spisu tematów.](#)

2.1.8. Jak przywrócić ustawienia fabryczne w kotłach?

Przywrócenie ustawień fabrycznych jest przydatne w sytuacji, gdy pomimo dokonanych ustawień kocioł nie działa właściwie.

W kotłach z podstawową automatyką dokonuje się to w parametrze P09:

Wyświetlacz pokazuje aktualnie wybrany parametr, przywrócenie ustawień fabrycznych:

- 1 – moc 100%,
- 2 – czas pracy pompy 10min.,
- 3 – PID 3,
- 4 – temperatura c.o. 70°C,
- 5 – histereza 6°C,
- 6 – temperatura c.w.u. 50°C (dla podłączonego pakietu c.w.u.),

W kotłach z zaawansowaną automatyką dokonuje się to:

Na ekranie startowym przyciskamy wchodząc w USTAWIENIA, wybieramy Ust. fabryczne i po raz kolejny przyciskamy . Używając ← (W/Y) rezygnujemy z ustawień fabrycznych (NIE), → zgadzamy się na nie (TAK), ↑ aktywuje ustawienia. - zapamiętaj wybór.

Ustawienia fabryczne			
Temperatura c.w.u.....	50°C	Sekcje c.o.....	ON
Temperatura c.o.....	50°C	PID-P.....	3
Moc kotła.....	100%	Histereza c.o.....	6
Sekcje c.w.u.....	ON	Histereza c.w.u.....	7

[Kliknij tutaj, aby wrócić do spisu tematów.](#)

2.1.9. Jak przywrócić ustawienia fabryczne Internetu w kotłach?

W przypadku braku możliwości wpisania w kotle całego numeru ID aplikacji internetowej, należy przywrócić ustawienia fabryczne internetu. Dokonuje się to w następujący sposób:

- Z ekranu startowego wchodzimy do menu głównego i dalej do ustawień,
- W ustawieniach wchodzimy w ustawienia fabryczne,
- W ustawieniach fabrycznych ustawiamy TAK i wciskamy oraz przytrzymujemy przycisk - strzałkę w dół (wolne pole) – nie OK.

Wówczas można będzie wpisać cały adres Id serwera.

[Kliknij tutaj, aby wrócić do spisu tematów.](#)

2.1.10. Co to jest PID i jak go ustawić?

PID jest to dynamika grzania. Dzięki temu parametrowi można regulować intensywność grzania: jeżeli kocioł bardzo długo osiąga zadaną temperaturę – parametr ustawiamy na 4 lub 5, w przeciwnym wypadku wybieramy 1 lub 2. Ustawienie fabryczne 3.

W kotłach z zaawansowaną automatyką parametr ten znajduje się w Ustawieniach/PID-P – na ekranie startowym przyciskamy wchodząc w USTAWIENIA, wybieramy PID-P i po raz kolejny przyciskamy . Używając ↑↓ (S) zmieniamy wartość parametru, który zostaje zapamiętany po wciśnięciu .

W kotłach z podstawową automatyką jest to parametr P03 – Wyświetlacz pokazuje aktualne ustawienie PID, zwiększenie współczynnika zmniejszenie współczynnika, zatwierdzenie ustawień.

Należy pamiętać, że regulacja PID może odbywać się wyłącznie przy ustawieniu 100% mocy kotła.

[Kliknij tutaj, aby wrócić do spisu tematów.](#)

2.2. Podłączenia:

2.2.1. Jak zamontować kocioł na ścianie i podłączyć do instalacji hydraulicznej:

Wszystkie kotły elektryczne są urządzeniami wiszącymi, które po zdjęciu metalowej obudowy powinny zostać zawieszane na ścianie. Montaż kotła należy dokonać w sposób umożliwiający w późniejszym czasie dostęp do niego z każdej strony. Montowanie urządzenia zbyt blisko innych powierzchni (np. ściany, sufitu, zabudowa), może obniżyć bezpieczeństwo jego eksploatacji i powodować trudności w obsłudze. Minimalne odległości od wszelkich powierzchni to 50cm.

Przy montażu kotła należy zainstalować zawory odcinające na wejściu i wyjściu kotła, w sposób umożliwiający jego ewentualny demontaż.

Kotły elektryczne należy podłączyć do instalacji za pomocą odpowiedniego rozmiaru śrubunków (3/4", 1" lub 5/4" – zależnie od modelu) zgodnie z kierunkiem przepływu wody (patrz odpowiednie strzałki). Podłączenie powinno być wykonane zgodnie z PN-91/B-02413 (otwarte systemy c.o.) lub PN-91/B-02414 (zamknięte).

Instalację grzewczą należy przepłukać przed uruchomieniem urządzenia i napełnić układ zamknięty wodą lub płynem niezamarzającym (ciśnienie - 1.5 bara). Montując nowy kocioł do uprzednio użytkowanej instalacji zwłaszcza, gdy źródłem ciepła był kocioł na paliwo stałe, należy wykonać płukanie instalacji. Nie wykonanie tej czynności może znacząco wpłynąć na sprawność urządzenia.

[Kliknij tutaj, aby wrócić do spisu tematów.](#)

2.2.2. Jak podłączyć kocioł do sieci elektrycznej?

Podłączenie do instalacji elektrycznej musi być wykonane zgodnie z obowiązującymi przepisami w kraju, w którym kocioł jest montowany i wykonać je może wyłącznie wykwalifikowany elektryk (dokumentacja faktu odpowiednią pieczęcią w gwarancji). Kotły przystosowane są do zasilania prądem przemiennym 3-fazowym (3x230V - 400V 3N~50Hz). Modele o mocach 4, 6 oraz 9kW są również dostępne w wersji 1-fazowej (230V1N~50Hz),

2.2.3. Podłączenie jedno i trójfazowe

Podłączenie jednofazowe:

W przypadku podłączenia kotła do instalacji jednofazowej należy połączyć (zmostkować) wszystkie linie zasilające - L1L2L3; można zastosować szynę łączeniową grzebieniową (szyna nie jest na wyposażeniu).

Podłączenie trójfazowe:

a) zasilanie elektryczne kotła podłączamy do listwy zaciskowej (oznaczonej L1L2L3N) lub do rozłącznika izolacyjnego (oznaczonego L1L2L3N).

b) przewód PE należy podłączyć do obudowy śruby M8 podstawy kotła.

c) kocioł należy podłączyć do stałej instalacji elektrycznej poprzez urządzenie umożliwiające odłączenie od źródła zasilania na wszystkich biegunach, w których odległość między stykami wynosi nie mniej niż 3 mm.

Wymagane jest zastosowanie wyłącznika różnicowo-prądowego (o ile domowa instalacja elektryczna nie jest już w niego wyposażona), a odpowiednie przekroje przewodów zasilających oraz wymagane zabezpieczenia instalacji odczytać można z tabeli danych technicznych (montaż wskazany bezpośrednio przy kotle):

Dobór zabezpieczeń	4kW	4kW	6kW	6kW	9kW	9kW	12kW	12kW	15kW	18kW	24kW
	1 faza	3 fazy	1 faza	3 fazy	1 faza	3 fazy	1 faza	3 fazy	3 fazy	3 fazy	3 fazy
Bezpieczniki (A)	1x20	3x10	1x32	3x10	1x40	3x16	1x63	3x20	3x25	3x32	3x40
Przewód	3x4	5x25	3x4	5x2.5	3x10	5x2.5	3x10	5x4	5x4	5x6	5x10

zasilający (mm ²)											
Dobór zabezpieczeń	27kW	30kW	33kW	36kW	39kW	42kW	45kW	48kW	66kW	96kW	144kW
	3 fazy	3 fazy	3 fazy	3 fazy	3 fazy	3 fazy	3 fazy	3 fazy	3 fazy	3 fazy	3 fazy
Bezpieczniki (A)	3x50	3x50	3x50	3x63	3x80	3x80	3x80	3x80	3x125	3x160	3x240
Przewód zasilający (mm ²)	5x16	5x16	5x16	5x16	5x25	5x25	5x25	5x25	5x50	5x70	5x120

*Dokładny przekrój przewodu zasilającego dobiera elektryk na podstawie analizy warunków miejscowych.

Po prawidłowym podłączeniu urządzenia do instalacji elektrycznej, należy przełączyć rozłącznik izolacyjny do pozycji załączenia. Dioda na panelu sterującym powinna zaświecić się na czerwono, co oznacza gotowość kotła do pracy.

[Kliknij tutaj, aby wrócić do spisu tematów.](#)

2.2.4. Jaki jest schemat podłączenia płytki sterującej w kotłach z zaawansowaną automatyką?

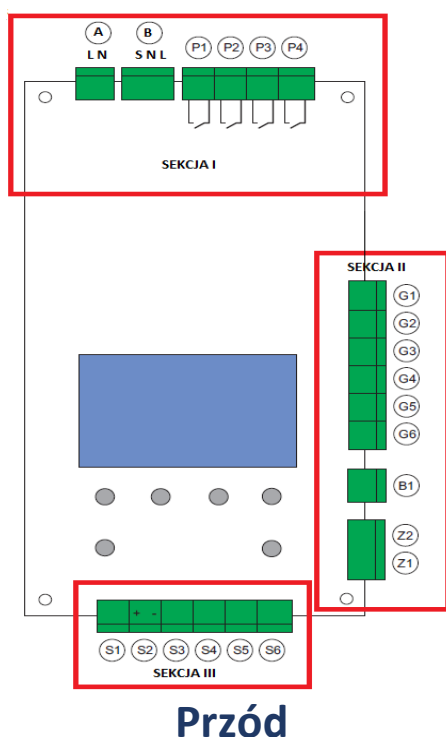

Sekcja I:

- A – Zasilanie sterowania automatyki 230V
- B - Elektrozaworu (pakiet C.W.U.)
- P1 - pompa sprężła / ładowanie bufora
- P2 - pompa kotła
- P3 - pompa cyrkulacyjna C.W.U. (wyjście sterowane godzinowo)
- P4 - programowalne wyjście uniwersalne

Sekcja II:

- G1-G6 - wyjścia na przekaźniki grzałek (ustawienia fabryczne)
- Z1 – zewnętrzny regulator temperatury (pokojowy - beznapięciowego. Jeśli praca bez zewnętrznego termostatu - zainstaluj zworę).
- Z2 – zewnętrzny regulator C.W.U.

Sekcja III:

- S1 - czujnik kotła w korpusie
- S2 - wejście analogowe 0-10 V
- S3 - czujnik sprężła
- S4 - czujnik C.W.U.
- S5 - czujnik pokojowy
- S6 - czujnik pogodowy

- X1 – gniazdo odbiornika radiowego
- X2 – gniazdo modułu internetowego
- X3 – funkcja autostop (LIMIT)
- X4 – Komunikacja pomiędzy kotłami – kaskada Dywizja – Batalion NET.

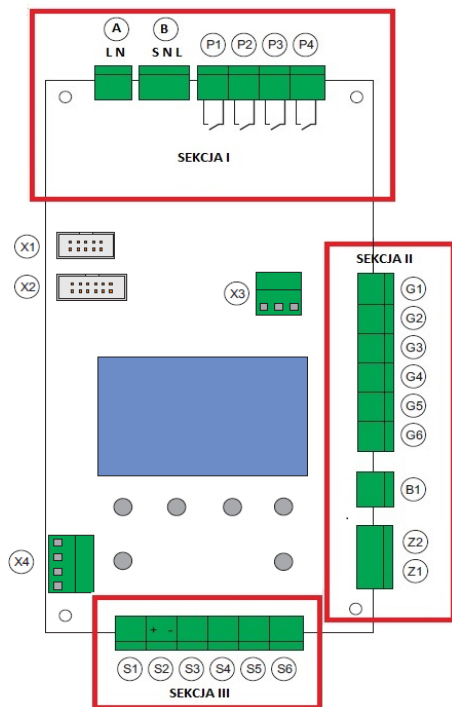

Tył

Uwaga: W powyższym schemacie zastosowano inne oznaczenia niż fizycznie są na płycie w kotle elektrycznym.

2.2.5. Jaki jest schemat podłączenia płytki sterującej w kotłach z podstawową automatyką?

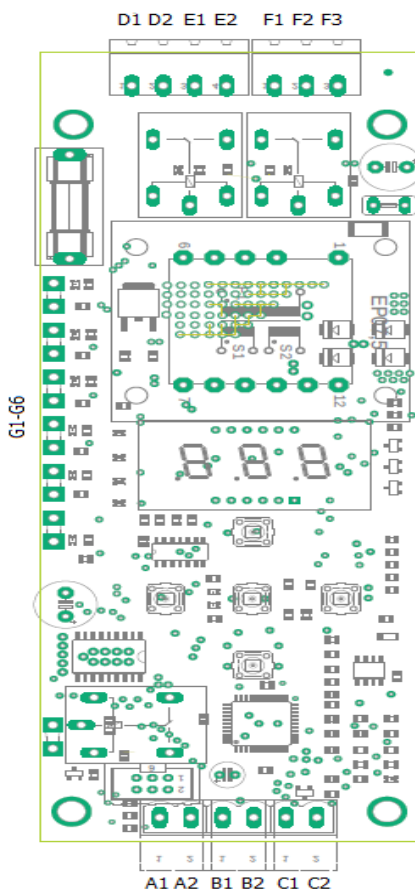

- A1 – A2 – Czujnik C.W.U.
- B1 – B2 – Czujnik kotła
- C1 – C2 – Termostat lub zworka
- D1 – Zasilenie faza
- D2 – Zasilenie neutralny
- E1 – Pompa neutralny
- E2 – Pompa sterujący
- F1 – Zawór C.W.U. Faza
- F2 – Zawór C.W.U. Neutralny
- F3 – Zawór C.W.U. Sterujący
- G1 – G6 - Przekładniki

Uwaga:

W wejściach A, B i C – kolejność przewodów nie ma znaczenia.

[Kliknij tutaj, aby wrócić do spisu tematów.](#)

2.2.6. Jak podłączyć pakiet c.w.u.:

Podłączenie pakietu c.w.u. – seria podstawowa LED

Przed podłączeniem prosimy o zapoznanie się także z dołączoną instrukcją obsługi elektrozaworu.

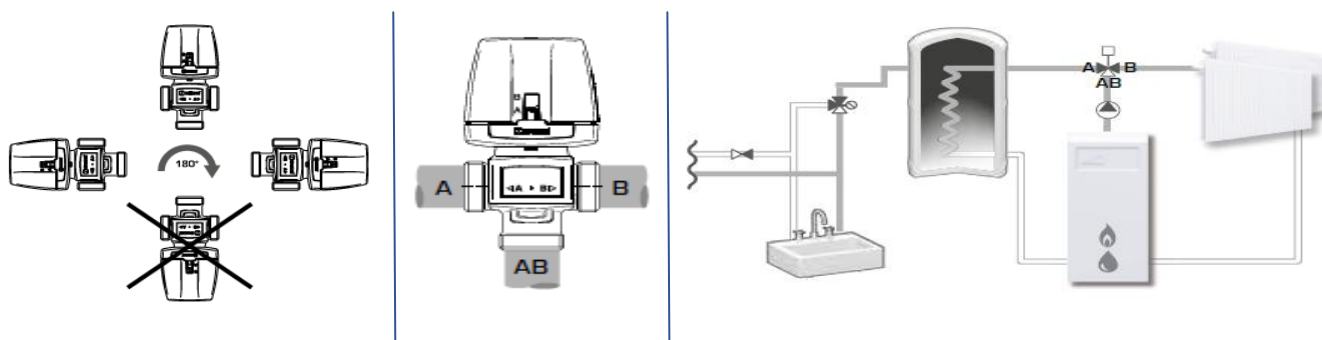

Podłączenie elektryczne elektrozaworu i czujnika c.w.u.

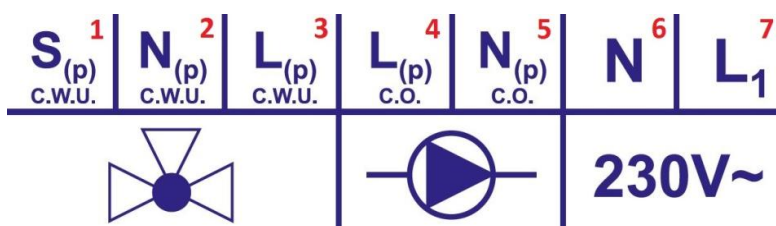

PIN 1 – czarny, sterujący; PIN 2 – niebieski, neutralny; PIN 3 – brązowy, liniowy; Podłączenie czujnika c.w.u. - PIN E i F

Aktywacja

Kocioł fabrycznie sprzedany z pakietem c.w.u. ma aktywowaną funkcję c.w.u. – nie jest wymagana zmiana ustawień. Przy oddzielnym zakupie pakietu należy będąc na poziomie parametru P11 przytrzymać prawy przycisk do czasu aktywacji parametru P20. Następnie spośród opcji należy wybrać wartość 7. Każda inna wartość dezaktywuje pakiet c.w.u. nawet w przypadku podłączonego czujnika.



Podłączenie pakietu c.w.u. – seria zaawansowana LCD

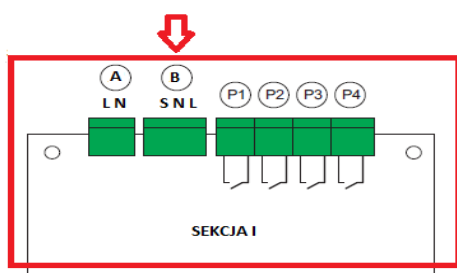

Elektrozawór podłączamy do listwy **B** – czarny przewód sterujący (S), niebieski - neutralny (N) oraz brązowy – liniowy (L).

S4 – miejsce podłączenia czujnika C.W.U.

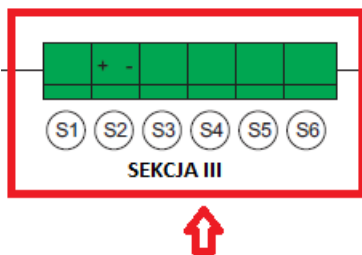

Z2 – miejsce podłączenia zewnętrznego regulatora C.W.U..
Jeśli nie przewiduje się podłączenia w/w urządzenia, piny listwy Z2 należy połączyć zworką.

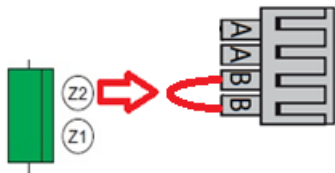

Łączenie będą 2 zworki jedna od CO i druga od C.W.U.

Sekcja II

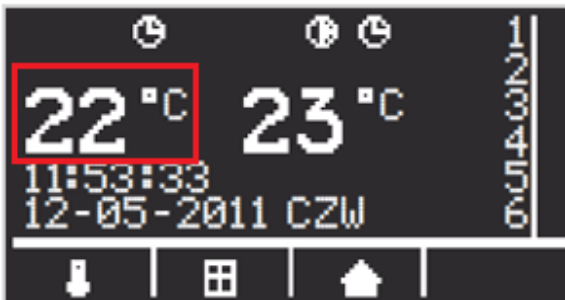

Kocioł fabrycznie sprzedany z pakietem c.w.u. ma aktywowaną funkcję c.w.u. –nie jest wymagana zmiana ustawień. Przy oddzielnym zakupie pakietu należy wpiąć czujnik c.w.u. w odpowiednie zaciski i to samo zrobić z przewodami elektrozaworu (patrz wyżej). Aktywacja funkcji c.w.u. zasygnalizowana będzie pojawieniem się temperatury c.w.u. na ekranie startowym. Gwarancja obejmuje jedynie pakiety dedykowane dostępne w firmie Elterm.

Schemat całej płytki sterującej znajduje się powyżej w punkcie d.

[Kliknij tutaj, aby wrócić do spisu tematów.](#)

2.2.7. Co zrobić jeśli kocioł działa, ale nie grzeje - zworka?

W sytuacji, gdy od nowego kocioł nie grzeje to w pierwszej kolejności należy sprawdzić czy podłączona jest zworka.

W kotłach z podstawową automatyką zworkę podłącza się do wtyczki z sześcioma wejściami w dolnej lewej stronie panelu sterującego. Na zdjęciach zworka to czarny kabel w kształcie pętelki, który wpina się w dwa pierwsze wejścia licząc od lewej stron:



W kotłach z zaawansowaną automatyką zworkę podłącza się do wtyczki z czterema wejściami w prawej dolnej stronie panelu sterującego. Na zdjęciach zworka to żółty kabel w kształcie pętelki i wpina się go w dwa pierwsze wejścia licząc od dołu:



W kotłach z zaawansowaną automatyką, w których podłączony jest pakiet ciepłej wody użytkowej podłącza się dwie zworki. Jedna uruchamia grzanie C.O., a druga C.W.U.:



[Kliknij tutaj, aby wrócić do spisu tematów.](#)

2.2.8. Jak podłączyć pompę cyrkulacyjną?

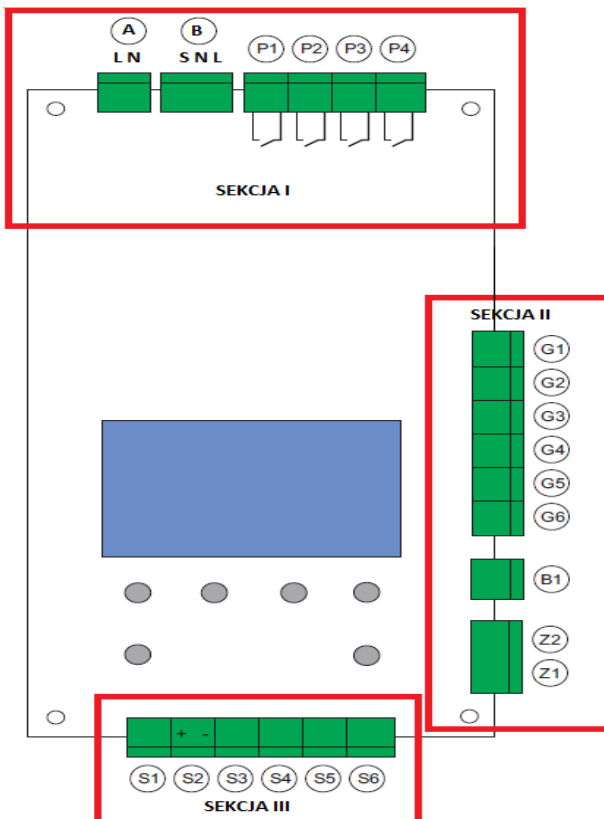

- Przewody od pompy cyrkulacyjnej podłączamy pod wejście P-3. Jest to wejście beznapięciowe. Z niego wychodzi sygnał do pracy kotła,
- Fazę napięcia L należy pobrać z wejścia A - kabel (mostek) do pierwszego PIN'u P3,
- Neutral N i przewód ochronny PE można połączyć z listwy przyłączeniowej,
- Kabel z pompy podłącza się do drugiego PIN'u P3.

[Kliknij tutaj, aby wrócić do spisu tematów.](#)

2.2.9. Jak aktywować wejścia 0 Volt w kotłach Ufan Pro i gdzie one się znajdują?

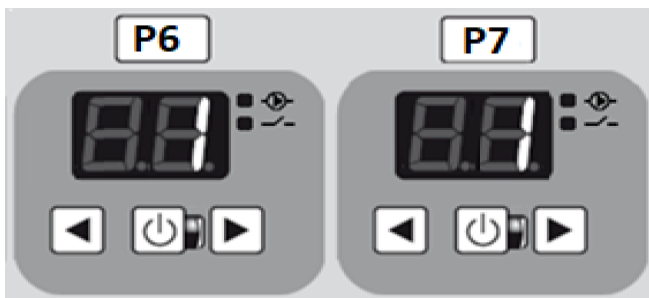

P6 i P7 – Aktywacja drugiego wejścia 0 Volt

- ☐ Wyświetlacz pokazuje stan 0 oznaczający wejście nieaktywne, ▶ aktywacja wejścia, parametr zostaje zmieniony na wartość 1 ☐ zatwierdzenie ustawień.

[Kliknij tutaj, aby wrócić do spisu tematów.](#)

Schemat podłączenia:

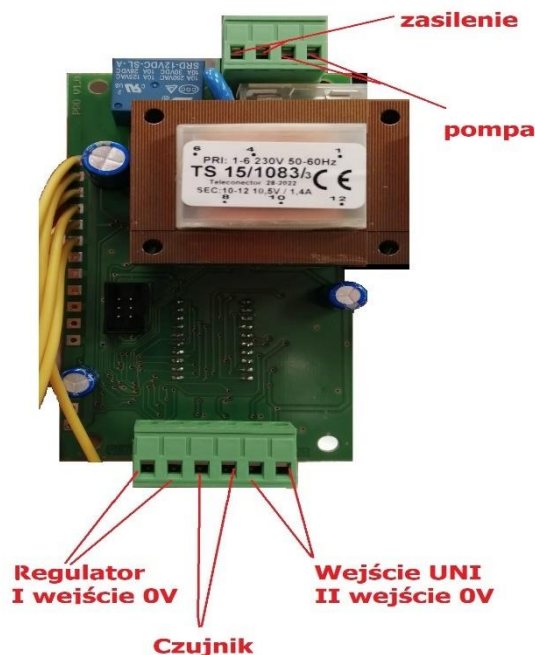

2.2.10. Jak podłączyć zewnętrzny termoregulator?

Do kotłów firmy Elterm można podłączyć każdy termoregulator beznapięciowy typu Salus lub Euroster.

W kotłach z podstawową automatyką podłącza się go zamiast zworki do wtyczki z sześcioma wejściami w dolnej lewej stronie panelu sterującego.

W kotłach z zaawansowaną automatyką termoregulator podłącza się zamiast zworki do wtyczki z czterema wejściami w prawej dolnej stronie panelu sterującego.

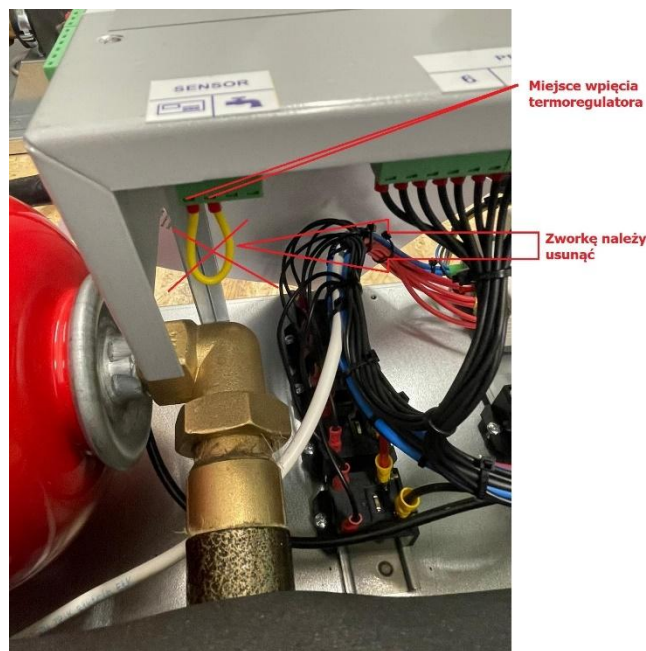
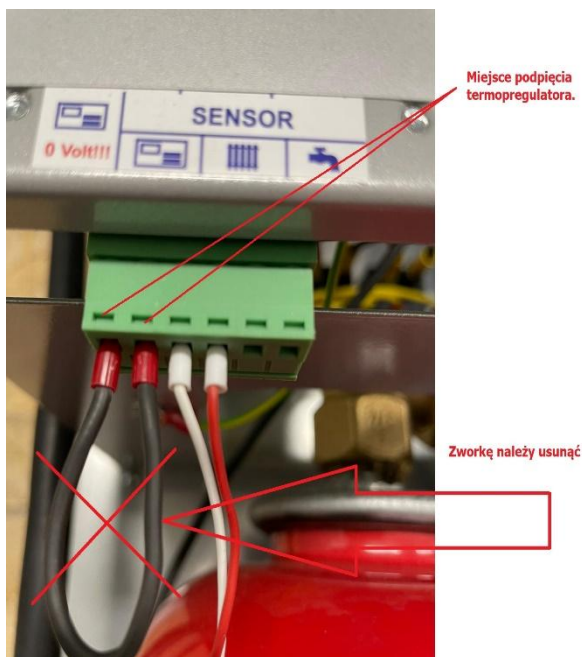

[Kliknij tutaj, aby wrócić do spisu tematów.](#)

2.2.11. Na czy polega funkcja autostop i jak połączyć kocioł z innym źródłem ciepła?

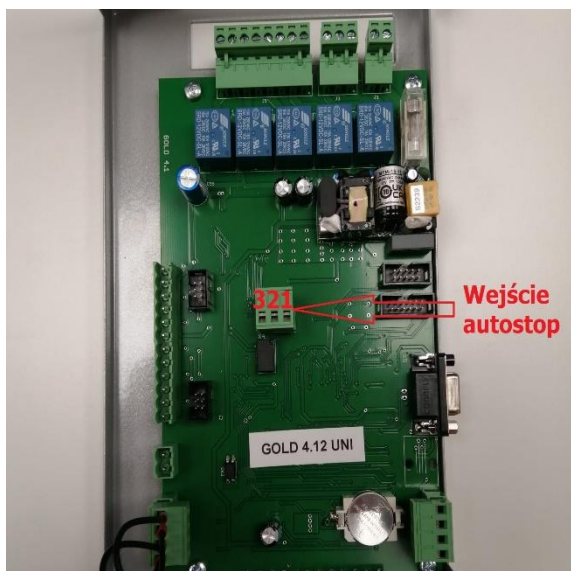

Funkcja autostop dostępna jest w kotłach z zaawansowaną automatyką LCD. Pozwala ona na załączenie lub rozłączenie innego źródła ciepła. Miejsce wpięcia przewodu komunikacyjnego pomiędzy kotłami znajduje się od wewnątrz płytki sterującej - pośrodku. Kotły łączymy 2 – żyłowym przewodem. Zgodnie ze zdjęciem, podłączenie w pinów 1 i 2 - załącza inny kocioł (zamyka się obwód), a w 2 i 3 rozłącza go. Wszystko to dzieje się po zakończeniu ustawionego limitu – na ekranie startowym wyświetlacza w jego prawym dolnym rogu mruka napis LIMIT. W to miejsce może być podłączenie napięciowe 12, 24, 230V lub beznapięciowe. Wszystko jest uzależnione od rodzaju drugiego kotła.

[Kliknij tutaj, aby wrócić do spisu tematów.](#)

2.3. Działanie:

2.3.1. Dlaczego nie działa funkcja C.W.U. w kotle?

Zasady: „Jak podłączyć pakiet C.W.U.” [znajdziesz tutaj.](#)

Najczęstszą przyczyną niedziałania funkcji C.W.U. w kotłach z zaawansowaną automatyką LCD z pakietem C.W.U. jest brak wpiętej dodatkowej zworki:

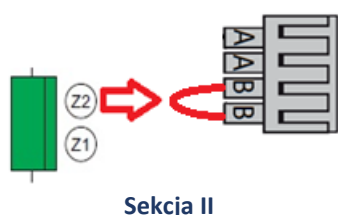

Sekcja II

Z2 – miejsce podłączenia zewnętrznego regulatora C.W.U.. **Jeśli nie przewiduje się podłączenia w/w urządzenia, piny listwy Z2 należy połączyć zworką.**

Łączenie będą 2 zworki jedna od CO (Z1) i druga od C.W.U. (Z2).

Schemat całej płytki sterującej znajduje się [tutaj.](#)

Najczęstszą przyczyną niedziałania funkcji C.W.U. w kotłach z podstawową automatyką LED z pakietem C.W.U. jest nieaktywowanie tej funkcji w panelu sterującym urządzenia:

Należy będąc na poziomie parametru P11 przytrzymać prawy przycisk do czasu aktywacji parametru P20. Następnie spośród opcji należy wybrać **wartość 7**. Każda inna wartość dezaktywuje pakiet c.w.u. nawet w przypadku podłączonego czujnika.

[Kliknij tutaj, aby wrócić do spisu tematów.](#)

2.3.2. Dlaczego nie działa kocioł, wyświetlacz panelu sterującego jest ciemny (nic nie pokazuje)?

Najczęstszą przyczyną niedziałania kotła, przy jednoczesnym ciemnym (nic nie pokazującym) wyświetlaczu panelu sterującego, jest zadziałanie wyłącznika termicznego. Mógł on się włączyć w sytuacji np. spadku napięcia, przepięcia lub przekroczenia granicznej temperatury grzania 90°C. Należy wówczas wcisnąć przycisk czotu, zgodnie z instrukcją na poniższym filmie:

<https://www.youtube.com/watch?v=S8Q-hXWarwI>

10 minut 18 sekunda

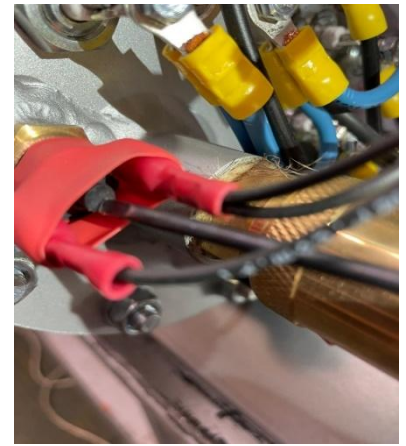
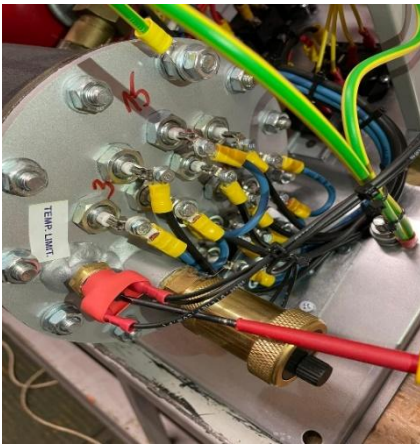

[Kliknij tutaj, aby wrócić do spisu tematów.](#)

2.3.3. Dlaczego spóźnia się czas w kotle?

Powodem spóźniania się czasu w kotle jest niewłaściwie działająca płytką sterująca urządzenia. Istnieją dwa sposoby rozwiązania tego problemu:

- jeżeli kocioł jest podłączony do Internetu, wówczas kocioł może aktualizować czas z sieci. Należy wówczas wejść w ustawienia kotła – data i godzina. Wybieramy pozycję AUTO i zmieniamy wartość z „0” na „1”.
- jeżeli kocioł nie jest podłączony do Internetu i jest na gwarancji, należy wówczas zgłosić reklamację zgodnie z procedurą jej zgłaszania, dostępną [tutaj](#). Wówczas dokonamy wymiany płytki sterującej.

[Kliknij tutaj, aby wrócić do spisu tematów.](#)

2.3.4. Nie działa pompa w kotle, co zrobić?

Najczęstszą przyczyną niedziałającej pompy jest jej zatarcie. Występuje to najczęściej wtedy, gdy kocioł jest wyłączony po sezonie grzewczym. Na turbinie mogą wytrącić się osady, które uniemożliwiają jej właściwe obracanie. Należy wówczas postąpić zgodnie z poniższym:

Aktualnie stosujemy w kotłach 3 rodzaje pomp: Grundfos, LFP i Dab.

Pompa zazwyczaj sygnalizuje błędy poprzez mruganie ikon na jej panelu sterującym. Zazwyczaj mrugnięcia te są wyświetlane w pewnej sekwencji np. 2 mignięcia - przerwa i tak cały czas. Oznacza to, że wirnik pompy się nie kręci. Wówczas można fizycznie ruszyć jej turbinkę. W każdym urządzeniu robi się to trochę inaczej. Zazwyczaj jednak należy wykręcić płaskim śrubokrętem śrubę znajdującą się centralnie w obudowie. Tak jest w pompach DAB i LFP. W pompie Grundfos takiej śruby nie ma. Wewnątrz uwidocznionego wówczas otworu, dostępna jest wspomniana wyżej turbina. Należy włożyć do środka mniejszy, płaski śrubokręt i pokręcić kilka razy turbiną w lewo i prawo – jak na załączonym zdjęciu:

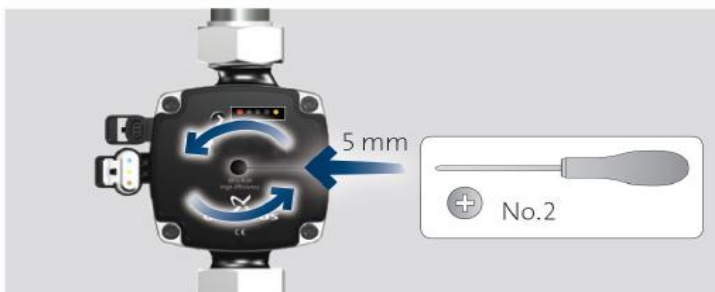

Jeżeli powyższe nie pomoże i kocioł jest na gwarancji, to wówczas należy zgłosić reklamację zgodnie z procedurą jej zgłaszania, dostępną [tutaj](#). Wówczas dokonamy wymiany pompy.

[Kliknij tutaj, aby wrócić do spisu tematów.](#)

2.3.5. Czemu po zakończeniu grzania pompa dalej działa?

Po zakończeniu pracy kotła, grzałki są w dalszym ciągu ciepłe i grzeją swoją siłą bezwładności. W celu uniknięcia lokalnego przegrzania kotła, po zakończeniu grzania ostatniej grzałki pompa dalej pracuje. Dzięki temu dochodzi do ostudzenia grzałek. Czas pracy pompy można ustawić samodzielnie w panelu sterującym urządzenia na 1, 5 i 10 minut; można też ustawić, aby pompa pracowała w sposób ciągły. Należy wówczas ustawić pozycję ON w kotłach podstawowych i stale włączona w kotłach zaawansowanych. Zastosowane w kotłach pompy są przystosowane do ciągłej pracy, pobierają wówczas znikomą ilość energii elektrycznej. Ciągła praca pompy jest zalecana do ogrzewania podłogowego.

Czas pracy pompy ustawia się w kotłach podstawowych w parametrze P2 natomiast w zaawansowanych należy wejść do ustawień – czas pompy.

[Kliknij tutaj, aby wrócić do spisu tematów.](#)

2.3.6. Jakie pompy są aktualnie stosowane w kotłach?

Aktualnie w kotłach firmy Elterm stosujemy 3 rodzaje pomp: LFP EM 15/6/30, Grundfos UMP 3 flex, Dab Evosta 2. Jeżeli potrzebujesz instrukcji napisz e-maila na adres: serwis@elterm.pl.

[Kliknij tutaj, aby wrócić do spisu tematów.](#)

2.3.7. Co oznacza komunikat Overflow na wyświetlaczu przepływowego podgrzewacza wody stosowanego w dwufunkcyjnych kotłach Porucznik i Chorąży.

Komunikat Overflow oznacza, że w instalacji C.O jest zbyt duże natężenie przepływu wody. W tej sytuacji podgrzewacz nie nadąża z jej grzaniem. Ciepła woda ma wyraźnie niższą temperaturę niż jest ona ustawiona. Powodem zaistniałej sytuacji jest źle dobrana moc w stosunku do ilości i rodzaju punktów czerpalnych C.W.U. lub zbyt duże przekroje rur w instalacji hydraulicznej.

Poniżej przedstawione są warunki jakie musi spełniać instalacja hydrauliczna, aby podgrzewacz działał właściwie:



kran

Moc 12kW

wydajność
przy $\Delta t=30^{\circ}\text{C}$

5,8l/min.



prysznic

Moc 15kW

wydajność
przy $\Delta t=30^{\circ}\text{C}$

7,2l/min.



wanna

Moc 18kW

wydajność
przy $\Delta t=30^{\circ}\text{C}$

8,7l/min.



deszczownica
max 10l/min.

Moc 21kW

wydajność
przy $\Delta t=30^{\circ}\text{C}$

10,1l/min.

Dobierz moc elektrycznego podgrzewacza Admirał:

Moc 12kW



Moc 15kW



Moc 18kW



Moc 21kW



[Kliknij tutaj, aby wrócić do spisu tematów.](#)

2.4. Aplikacja:

2.4.1. Jaki jest aktualny adres serwera aplikacji internetowej do kotłów elektrycznych?

Aktualny adres serwera aplikacji internetowej do kotłów elektrycznych firmy Elterm to:

Telefon → 46.242.129.11

Kocioł → 046.242.129.011

(Pozostałe dane pozostają bez zmian).

Należy pamiętać także o konieczności zapisania ustawień w obydwóch urządzeniach.

[Kliknij tutaj, aby wrócić do spisu tematów.](#)

2.4.2. Co zrobić, gdy nie działa aplikacja internetowa do kotłów elektrycznych?

W przypadku problemów z aplikacją należy dokonać n/w czynności:

- Sprawdzić czy w kotle i aplikacji jest wprowadzony adres serwera – patrz pkt [2.4.1.](#)
- zresetować kocioł poprzez wciśnięcie przycisku reset, który znajduje się w lewym górnym rogu nad wyświetlaczem. Do tego należy użyć spinacza lub wykałaczki i wcisnąć przycisk przez otwór.
- zresetować własny router Internetu.
- sprawdzić, czy Internet dochodzi do kotła poprzez podłączenia kabla do innego urządzenia np. laptopa.

Jeżeli to nie pomoże, należy skontaktować się z serwisem twórcy aplikacji firmą Timel:

TIMEL Pniewite 66a, 86-230 Lisewo

Telefony: 56 477 91 60, 695 192 137, e-mail: sterowniki@timel.pl

[Kliknij tutaj, aby wrócić do spisu tematów.](#)

2.4.3. Czemu nie mogę pobrać aplikacji internetowej ze sklepu Google Play i gdzie mogę to zrobić?

Sklep Google Play wspiera jedynie darmowe aplikacje dla telefonów z najnowszą wersją Androida. Jeżeli posiadasz jego starszą wersję aplikacja Elterm Monitor nie będzie widoczną w w/w sklepie. W tej sytuacji należy pobrać aplikację z n/w strony: <https://costerowniki.pl/pl/p/Aplikacje-na-telefon/61>

U dołu strony jest link do pobrania: nowe i stare wersje.

- Kocioł elektryczny ELTERM 1.07 nowsze tel.
- Kocioł elektryczny ELTERM 1.07 starsze tel.

[Kliknij tutaj, aby wrócić do spisu tematów.](#)

3. Dogrzewacze Strzelec.

3.1. Jak prawidłowo zainstalować dogrzewacz Strzelec?

W celu prawidłowej pracy dogrzewacza układu c.o. Strzelec, niezbędne jest spełnienie minimum następujących warunków:

- zapewnienie ciągłego przepływu cieczy w układzie c.o. podczas grzania urządzenia. Wiąże się to z koniecznością instalacji pompy, która musi działać w czasie pracy grzałki dogrzewacza. W innym przypadku dojdzie do lokalnego przegrzania się urządzenia i zadziałania wyłącznika termicznego grzałki lub jej uszkodzenie. Zaleca się, aby pompa pracowała kilka minut dłużej niż grzałka. Jest to spowodowane tym, że po zakończeniu grzania jest ona dalej ciepła.

- należy zapewnić właściwe odpowietrzenie układu, aby dogrzewacz nie pracował bez cieczy lub jej ilość była niedostateczna.

- nie należy montować dogrzewacza pionowo grzałką w górę, gdyż może dochodzić do zadziałania jej wyłącznika termicznego. W przypadku poziomego ustawienia dogrzewacza, należy zapewnić odpowiednie odpowietrzenie układu c.o. Rekomendowanym sposobem jest instalowanie dogrzewacza pionowo – **grzałką w dół.**



[Kliknij tutaj, aby wrócić do spisu tematów.](#)

3.2. Dlaczego nie grzeje grzałka od dogrzewacza Strzelec?

W przypadku nie spełnienia warunków instalacji dogrzewacza, opisanymi w punkcie 10.a), może dojść do przegrzania się grzałki urządzenia i zadziałania jej wyłącznika termicznego. Zabezpieczenie to rozłącza ją w sytuacji przekroczenia granicznej temperatury grzania. W celu przywrócenia ponownej pracy grzałki trzeba wcisnąć przycisk wyłącznika. W zależności od rodzaju grzałki robi się to inaczej. Wciska się go np. za pomocą wąskiego śrubokręta, który należy włożyć do otworu w korpusie grzałki (w jednym z modeli, otwór jest pod pokrętłem, który się wyciąga) – położenie przycisku jest opisane w instrukcji grzałki.

Przykłady wciskania przycisku od wyłącznika termicznego obrazują poniższe zdjęcia:



[Kliknij tutaj, aby wrócić do spisu tematów.](#)

4. Inne:

4.1. Jaki jest wykaz błędów wyświetlanych przez kotły?

Typ czujnika używany w kotłach Elterm to: KTY 81-210

Objawy	Przyczyna	Co zrobić?
1. Po podłączeniu kotła do sieci (zasilania głównego) - żadna z diod nie świeci.	a) brak zasilania elektrycznego kotła b) zadziałanie zabezpieczenia termicznego – krańcowego (95°C). c) zadziałanie automatycznego zabezpieczenia kotła. d) uszkodzenie lub przerwanie mechaniczne przewodów sterowania w kotle.	Sprawdzić zasilanie główne Sprawdzić stan i ciągłość przewodów Począć jak woda w kotle ostygnie i sprawdzić przyczynę przegrzania: - sprawdzić ciśnienie w układzie c.o. (zapowietrzanie) - odpowietrzyć układ i pompę c.o. - sprawdzić, czy pompa c.o. jest sprawna - wyczyścić filtr c.o. (jeśli jest w układzie) - sprawdzić otwarcie zaworów na grzejnikach - sprawdzić moc grzejników - zredukować moc kotła
2. Zadziałanie wyłącznika różnicowo-prądowego (zewnętrznego).	Zabezpieczenie elektroniczne kotła powoduje zadziałanie wyłącznika	Począć aż kocioł ostygnie i załączyć zabezpieczenie termiczne 95°C. Znajduje się w górnej części korpusu grzewczego i jest umieszczone w czerwonej koszulce termokurczliwej. Patrz poniżej na rysunek nr 14.
3. Podczas załączania kotła nastąpił gwałtowny wzrost temperatury (na wyświetlaczu).	a) brak obiegu c.o. b) zbyt duża moc kotła do mocy grzejników	Sprawdzić moc grzejników - zredukować moc kotła
4. Po włączeniu wyłącznika głównego diody świecą, pompa odbyła cykl odpowietrzania, po 300 sekundach kocioł nie włącza jednak sekcji grzania.	Niedokładnie przykręcone zaciski termoregulatora pokojowego (zwora) lub zerwane zaciski zwory (mostek)	Poprawić przykręcenie zacisków termoregulatora (zwory)
	Niesprawny termoregulator lub przewód łączący go z kotłem	Sprawdzić baterie w termoregulatorze Sprawdzić termoregulator (zwrócić na „krótko”) Sprawdzić przewód łączący kocioł z termoregulatorem
	Temperatura osiągnięta, brak potrzeby grzania	Począć na konieczność grzania
5. Na wyświetlaczu pojawia się poniższy komunikat: E01 – błąd czujnika – zwarcie (zbyt mała rezystancja, np. zgnieciony przewód czujnika) E02 – błąd czujnika – zbyt duża rezystancja (nie podłączony czujnik, przerwany przewód czujnika, niedokręcone zaciski na listwie czujnika)	Brak pomiaru temperatury, uszkodzony sensor (czujnik pomiaru temperatury w kotle)	Sprawdzić prawidłowość przykręcenia przewodów sensora do listwy zaciskowej, ewentualnie wymienić czujnik. Sprawdzić, czy na przewodzie nie występują uszkodzenia.
6. Na wyświetlaczu pojawia się poniższy komunikat: E03 – brak termoregulatora pokojowego	Brak podłączenia regulatora pokojowego – ciągła praca kotła przez 96h	Pod listwę podłączenia termoregulatora pokojowego podłączona jest zwora – w jej miejsce należy podłączyć dowolny termoregulator beznapięciowy.
7. Na wyświetlaczu pojawia się poniższy komunikat: E04 – zbyt szybki wzrost temperatury E05 – graniczne przekroczenie temperatury	Patrz punkt 3	Patrz punkt 3 Komunikat E05 zniknie po obniżeniu się temperatury do bezpiecznego poziomu.
8. Po włączeniu wyłącznika głównego diody świecą, nie można jednak sterować przyciskami.	Odkręcenie się płytki elektronicznej od płytki głównej (występuje przerwa)	Dokręcić nakrętki mocujące (od spodu)
9. Zadziałanie bezpiecznika głównego zasilającego kocioł	Za mały amperaż bezpieczników	Wymienić bezpieczniki na większe Odcłodzić część grzałek
	Możliwe zwarcie jednej z grzałek	Odnaleźć uszkodzoną grzałkę, odcłodzić, a po sezonie grzewczym wymienić

[Kliknij tutaj, aby wrócić do spisu tematów.](#)

4.2. Jak ograniczyć moc grzania C.W.U. w kotle?

Niekiedy występuje potrzeba ograniczenia mocy grzania C.W.U. poprzez wyłączenie części grzałek, np. gdy kocioł zbyt intensywnie grzeje wodę w zasobniku C.W.U.. Niniejszą czynność dokonuje się w trybie administracyjnym panelu sterującego. W przypadku zaistnienia takiej potrzeby, prosimy o wysłanie maila na adres: serwis@elterm.pl. Otrzymasz wówczas zwrotnie stosowną procedurę.

[Kliknij tutaj, aby wrócić do spisu tematów.](#)

4.3. Jak sprawdzić numer oprogramowania w kotłach z zaawansowaną automatyką?

W kotłach wyprodukowanych od listopada 2022 roku, numer oprogramowania jest wpisywany na tabliczce informacyjnej urządzenia, która znajduje się z boku obudowy. W pozostałych przypadkach należy zresetować kocioł poprzez wciśnięcie przycisku, który znajduje się nad wyświetlaczem - mała dziurka z lewej strony. Do tego celu należy użyć cienkiego przedmiotu typu spinacz lub wykałaczka. Po zresetowaniu urządzenia pojawi się menu języka – należy wybrać polski. Następnie pojawi się pasek odpowietrzania. Pod nim jest numer oprogramowania np. V4.11.

[Kliknij tutaj, aby wrócić do spisu tematów.](#)

4.4. Co oznacza w kotle świecąca na czerwono dioda obok wyświetlacza?

Czerwona dioda, która świeci się z boku wyświetlacza informuje, że płytką sterującą kotła jest zasilona energią elektryczną. **Nie oznacza ono żadnego błędu czy awarii.**

[Kliknij tutaj, aby wrócić do spisu tematów.](#)